

Happy Hacking Keyboard Professional JP

取扱説明書

PFU
a Fujitsu Company

はじめに

このたびは、Happy Hacking Keyboard Professional JP をお買い上げいただき、誠にありがとうございます。ご使用にあたっては、本取扱説明書をよくお読みの上、正しくお使いください。

Windows は、米国 Microsoft Corporation の米国、日本およびその他の国における登録商標または商標です。Macintosh、Mac、Mac OS は、Apple Inc. の商標です。その他の社名、製品名は、一般に各社の商標または登録商標です。

2013 年 3 月発行
© PFU LIMITED 2013

内容物をお確かめください

以下の梱包品がすべて揃っていることを確認してください。

- キーボード本体 (× 1)
- 接続ケーブル (× 1)
- 安全上のご注意 (× 1)
- 取扱説明書 (本書) (× 1)

そのほかの梱包品がある場合は、それらも共に大切に保管してください。なお、梱包品は丁寧に取り扱いしてください。

梱装箱および梱包材は、キーボード の保管や輸送の際に必要となります。捨てないで保管してください。万一、足りないものや不良品がありましたら、本製品を購入された販売代理店、販売店または「PFU イメージングサービス&サポートセンター」(* ページ参照) まで連絡してください。

安全上のご注意をお読みください

キーボードを使用する前に「安全上のご注意」(別紙) を必ずお読みになり、理解された上でキーボードをお使いください。

本書で使用している記号

本書では、説明文中に以下の記号を使用しています。

	特に注意が必要な事項を記載しています。必ずお読みください。
---	-------------------------------

システム要件

本キーボードは USB インターフェースをサポートする以下のシステムでお使いいただけます。

- ・ Windows OS がインストールされたパーソナルコンピュータ (またはパソコン)
- ・ Mac OS がインストールされたコンピュータ (専用ドライバが必要です)

設定機能

キーボード背面の DIP スイッチにより、いくつかのキーのキーコードを変更したり、キーボードのモード設定を変更することができます。出荷時の設定は Windows モードとなっております。

DIP スイッチの設定を変更する場合は、本キーボードとパソコンを接続しないでください。本キーボードとパソコンを接続した状態で DIP スイッチの設定を変更すると、故障の原因となりますのでご注意ください。

DIP スイッチの設定を変更する場合は、1.2mm 程度の太さのドライバーなど、先の細いものをご利用ください。

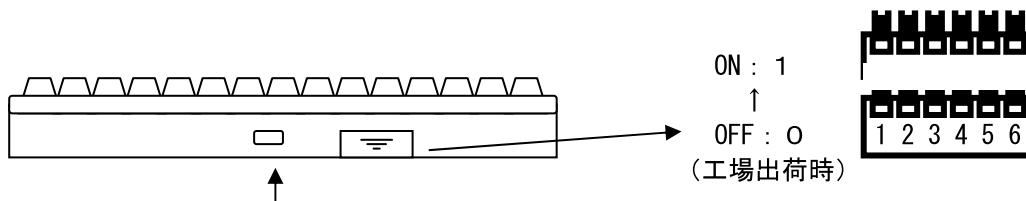

USB アップストリームポート (付属の接続ケーブル専用)

DIP SW	キー	OFF	ON
SW1	---	Windows モード	Mac モード
SW2	Control	Ctrl	英数
	左 Fn	Fn	Ctrl
SW3	BS	BS	Del
SW4	↑	↑	Shift
	↓	↓	◇
	←	←	Del
	←	→	Ctrl
SW5	左 ◇	◇	Alt
	左 Alt	Alt	◇
SW6	---	通常モード	省電力モード

Windows モードの場合、 キーは Windows キーとなります。

Mac モードの場合、 キーは Command キーとなります。

SW1 の設定

初期値は、OFF (Windows モード) です。Windows OS でお使いになる場合は、本モードで使用してください。Mac OS でお使いになる場合は、ON (Mac モード) に設定してください。

SW2 の設定

初期値は OFF で、[A]キー横が[左 Control]キーとなっています。設定を ON にすることで[A]キー横にある[左 Control]キーを[Caps/英数]キーに、[左 Fn]キーを[Control]キーに変更することができます。

SW3, SW4 の設定

本設定を変更することにより、特定のキー (BS, ↑, ↓, ←, →) で通常操作時のキーコード (BS, ↑, ↓, ←, →) と [Fn] キーとの組合せによるキーコード (Del, Shift, ◇, Delete, Ctrl) を入替えることができます。

SW5 の設定

[左 Alt]キーと[左◇ (Windows/Command)]キーの位置を入替えることができます。

SW6 の設定

本設定を ON (Power Save ON) にすることにより、サスペンド時の消費電流を少なくすることができます。ただし、キー入力によるサスペンド状態からの復帰はできませんのでご注意ください。なお、キーボードによるサスペンド状態からの復帰を行いたい場合は、設定を初期値 (OFF) に設定してください。



- ・サスペンド状態からの復帰をキーボードで行う為には、OS のデバイスマネージャからキーボードのプロパティ (電源の管理) を変更する必要があります。

コンピュータ本体への接続

1. 接続ケーブルをキーボードの USB アップストリームポートに接続してください。
2. 接続ケーブルをコンピュータ本体の USB ポートに接続してください。
3. お使いの OS によって自動的に USB キーボードが認識されますので、OS 標準のキーボードドライバをインストールしてください。インストールには OS のインストール媒体が必要になる場合があります。
Mac OS の場合は、弊社ホームページより専用のドライバをダウンロードしてインストールしてください。



- ・お使いの本体機種によっては、サスペンド状態から復帰した時に本キーボードが認識されなくなることがあります。その場合は一度 USB ケーブルを抜いて再接続してください。
- ・Mac OS 専用ドライバは、以下の URL より無償でダウンロードできます。
ドライバをインストールしない状態では、一部のキーが正しく入力できないことがあります。
URL を入力する際、「:」（コロン）は、「Shift」＋「;」で入力することになりますので、ご注意ください。
URL : http://www.pfu.fujitsu.com/hhkeyboard/hhkb_support/

キーボードドライバの設定

Windows OS のキーボードドライバは「日本語キーボード」の設定でお使いください。英語キーボードの設定で使用すると、カッコや@などの記号がキートップの刻印通りに入力できません。

英語キーボードが付いたノートパソコンに本キーボードを増設し、日本語キーボードの設定に変更すると本体の英語キーボードの記号位置などがずれてしまうことがあります。OS の仕様ですのでご了承ください。

以下のサポート FAQ の FAQ（よくあるご質問）でドライバの変更ツールを公開しておりますのでご利用ください。

Happy Hacking Keyboard サポートのページ :

URL : http://www.pfu.fujitsu.com/hhkeyboard/hhkb_support/

FAQ（よくあるご質問） 詳細 ⇒ 「刻印通りに入力することができない」

ファンクションキーの使い方

F1～F12、PgUp (Page Up)、Caps、矢印（カーソル）など、キートップの前面に印刷されているコードは、**Fn** キーを押しながら該当キーを押すことによって入力できます。
 キーボードのモードによって、入力できるコードが異なりますのでご注意ください。
 詳しくは下表をご参照ください。

該当キー	前面	意 味	モード	
			Windows	Macintosh *2
1 ~ ^	F1~F12	F1 ~ F12	○	○
¥	Ins	Insert	○	○
BS	Del	Delete	○	○
I	PSc/SRq	Print Screen/System Request	○	○
O	ScrLk	Scroll Lock	○	○
P	Pus/Brk	Pause/Break	○	○
K	Home	Home	○	○
L	PgUp	Page Up	○	○
,	End	End	○	○
.	PgDn	Page Down	○	○
Tab	Caps	Caps Lock/英数	○*1	○
Enter	刻印なし	Enter（キーパッド）	○	○
N	+	+（キーパッド）	○	○
M	-	-（キーパッド）	○	○
H	*	*（キーパッド）	○	○
J	/	/（キーパッド）	○	○
@	↑	↑	○	○
/	↓	↓	○	○
;	←	←	○	○
:	→	→	○	○
↑	Shift	Shift	○	○
↓	◇	Windows/Command	○	○
←	Del	Delete	○	○
→	Ctrl	Control	○	○
A	<i>Vol_Dn</i>	Volume Down		○
S	<i>Vol_Up</i>	Volume Up		○
D	<i>Mute</i>	Mute		○
F	<i>Eject</i>	Eject		○
Esc	<i>Power</i>	Power		○*3

- *1 Shift キーを同時に押す必要があります。
Shift キーを押さない状態では、【英数】となります。
- *2 Mac OS 専用ドライバ（無償）のインストールが必要です。
下記 URL よりダウンロードしてください。
http://www.pfu.fujitsu.com/hhkeyboard/hhkb_support/
- *3 電源を入れることはできません。

デザインキーについて

キーボードには5種類のデザインキーがあります。

各デザインキーは、“半角/全角キー”、“Windowsキー”、“無変換キー”、“変換キー”、“カタカナ ひらがな/ローマ字キー”となります。

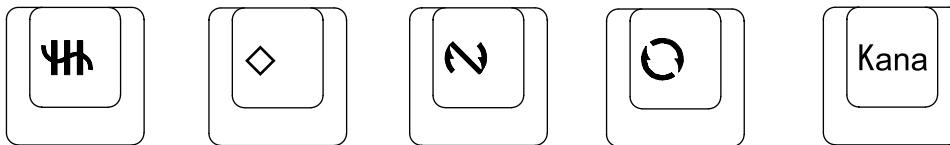

【半角/全角】 【 Windows 】 【 無変換 】 【 変換 】 【カタカナ/ひらがな
ローマ字】

Mac OS 専用ドライバのキー割り付けについて

専用ドライバを組み込みますと、以下のように Command キーなどが各キーに割り付けられます。

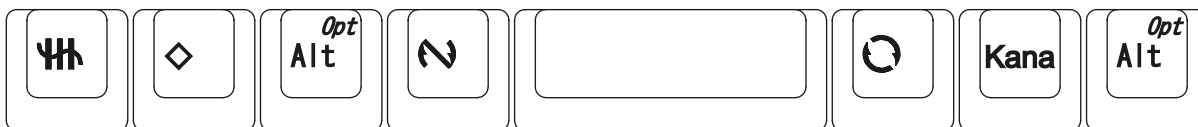

【Caps】 【Command】 【Option】 【英数】

【かな】 【Command】 【Option】

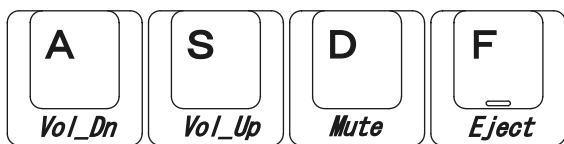

【マルチメディアキー】 (【Volume Down】 【Volume Up】 【Mute】 【Eject】)

※Fn キーとの同時押しが必要です。

チルトの操作方法 (キーボードの高さ調整)

キーボードの底面には二段階の高さのチルト機構がついております。

お好みの角度になる方を「カチリ」と音がするまで引き起こしてお使いください。

必ず左右が同じ高さになるように設定してください。

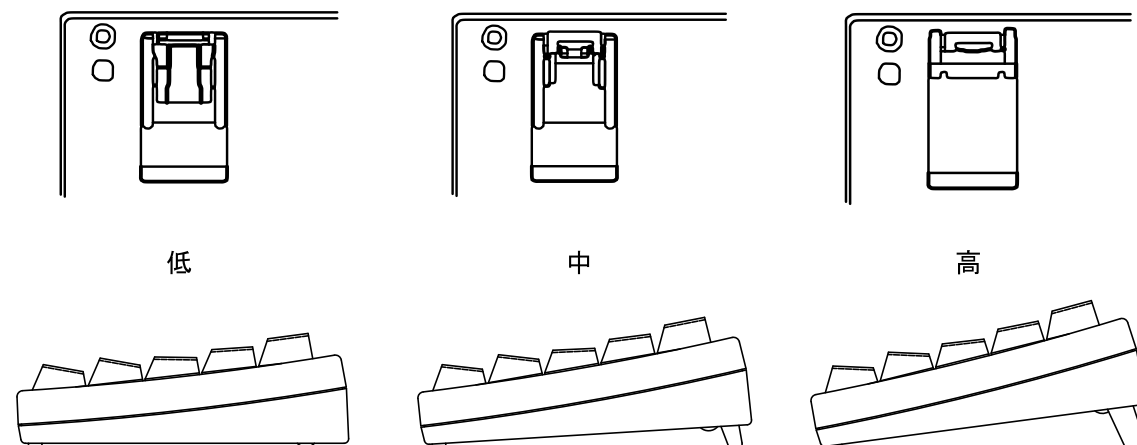

仕 様

項 目	仕 様
USB インターフェース	USB アップストリームポート x 1
キー仕様	静電容量検出方式 ステップスカルプチャ キーピッチ 19.05mm
環境温度	5 ~ 35℃
環境湿度	20 ~ 80%RH (結露なきこと)
ケーブル長	1.8m
外形寸法	294mm (幅) × 110mm (奥行) × 40mm (高さ) 突起部除く
質量	約520g (ケーブルを含まず)

故障・問い合わせについて

当社では、お客様に安心してキーボードをお使いいただけるよう、万全のサポート体制を整えています。必要なときにその都度ご利用いただけるスポットサービスにより、お客様を強力にバックアップいたします。

センドバック良品交換	良品交換費 (実費) * 送料: 発送元負担
------------	---------------------------

キーボードは部品交換による修理ではなく、良品との交換による対応とさせていただきます。お買い上げのキーボードと同等相当の製品による交換となる場合もございますのでご了承ください。

故障、および各種お問い合わせ	
受付窓口	P F U イメージング サービス & サポートセンター
E-mail	hhkb@pfu.fujitsu.com
電話	 050-3786-0811 ・上記の電話番号は NTT コミュニケーションズ株式会社の 050 ビジネスダイヤルを利用しております。ご利用いただけない場合は、NTT 東日本または NTT 西日本の一般加入電話からおかけいただくか、042-788-7755 にお問い合わせください。 ・お問い合わせの内容・発信者番号は、対応状況の確認と対応品質向上のため、録音・記録させていただいております。
受付時間	月～金曜日 9:00～17:00 (土・日・祝祭日・年末年始・当社休業日を除く)
ホームページ	http://www.pfu.fujitsu.com/hhkeyboard/

詳細につきましては、当社ホームページでご確認いただくか、または P F U イメージング サービス & サポートセンターまでお問い合わせください。

<p> 本製品の修理はお客様自身で行わないでください。 ・本製品の保証条件は本書記載の保証書の規定をご覧ください。 ・本製品のサポート期間は製造中止後5年間です。</p>
--

良品交換

保証書

PFU
a Fujitsu Company

本書は本書記載の内容で装置の無償良品交換を行うことをお約束するものです。
保証期間中に装置に故障が生じた場合には、故障品に本書を添えて「故障・問い合わせ窓口」へ対応をご依頼ください。

★の項は必ず記入してください。

品名 Happy Hacking Keyboard Professional JP

型名 PD-KB420_____

製造番号 _____ (Serial No. をご記入ください)

★お客様	ご住所	〒 _____ 電話番号 () _____
	お名前	フリガナ _____ 様

★お買い上げ日	保証期間
平成 _____ 年 _____ 月 _____ 日	(お買い上げ日より) 12ヶ月

修理記録	
------	--

★販売店	住所・店名
	電話 () _____

<無償良品交換規定>

- 保証期間中に取扱説明書、装置添付ラベル等の注意書きにしたがって正常な使用状況で装置が故障した場合には、無償良品交換をさせていただきます。
- 保証期間中でも、次のような場合には、有償良品交換となります。
 - 本書のご提示がない場合。
 - 本書にお客様名、お買い上げ年月日、販売店名の記入がない場合、字句を書き替えられた場合。
 - ご使用上の誤り、または不当な修理や改造、誤接続による故障および損傷。
 - 火災・地震・風水害・落雷およびその他の天災地変、公害、塩害、ガス害（硫化ガス等）、異常電圧や指定外の電源使用等による故障および損傷。
 - 接続している他の機器、および不適当な消耗品やメディアの使用に起因して本装置に生じた故障および損傷。
 - お買い上げ後の輸送や移動および落下等、不適当なお取扱いにより生じた故障および損傷。
- 本書は日本国内においてのみ有効です。
This warranty is valid only in Japan.
- 本書は再発行いたしませんので大切に保管してください。

※ この保証書によって、お客様の法律上の権利を制限するものではありません。

通信販売のご案内

PFU 製品の通信販売をご紹介します。

ご購入に関するお問い合わせ	
受付窓口	P F Uダイレクト
E-mail	shop@pfu.fujitsu.com
電話	0120-14-4541 ・お問い合わせの内容・発信者番号は、対応状況の確認と対応品質向上のため、録音・記録させていただいております。
受付時間	月～金曜日 9:00～12:00、13:00～17:00 (土・日・祝祭日・年末年始・当社休業日を除く)
ホームページ	http://www.pfu.fujitsu.com/direct/

ユーザ登録のお願い

ユーザ登録をしていただくと、新製品情報などをメールでお知らせいたします。

下記項目のオンライン登録をお願いします。

なお、このユーザ登録は強制されるものではありませんので、登録されていない場合であっても本製品のサポート等で不都合はございません。また、登録された後であっても登録内容の削除または確認ができますので、ご希望されるお客様はお問い合わせください。

- ・住所（・会社／部署名）・氏名・郵便番号・メールアドレス・製造番号（Serial No.）
- ・接続しているコンピュータ本体の機種と OS の種別・ご購入先
- ・製品に対するご感想、ご意見、ご要望、あなたのキーボードに対するこだわりなど

オンライン登録先：<http://www.pfu.fujitsu.com/hhkeyboard/registry/>

P1PA50951-145X/03