

fi-5530C2 イメージスキャナ スタートアップガイド

このたびは、fi-5530C2 両面カラーレスキャナ装置をお買い上げいただき、誠にありがとうございます。

fi-5530C2 は、両面でカラー原稿を読み取ることのできるスキャナ装置です。

また、セットアップディスク（Setup DVD-ROM）の中に、オペレーターガイドが格納されています。スキャナの取り扱いや日常のお手入れ、消耗品の交換、トラブルの対処方法などが書かれています。あわせてご覧ください。

Microsoft、Windows、Windows Server、Windows Vista、Excel、および SharePoint は、米国 Microsoft Corporation の米国およびその他の国における登録商標または商標です。

Word は、米国 Microsoft Corporation の製品です。

ISIS は、EMC Corporation の米国における登録商標および商標です。

ABBYY™ FineReader™ Engine © ABBYY. OCR by ABBYY

ABBYY および FineReader は、いくつかの法域で登録されている場合がある ABBYY Software Ltd. の商標です。

ScanSnap、ScanSnap Manager、および PaperStream は、株式会社 PFU の日本における登録商標です。

その他の社名、製品名は、一般に各社の商標または登録商標です。

2014 年 12 月

© PFU LIMITED 2007-2014

商標の表記について

本書では、次の用語について省略して記述しています。

Windows XP	Windows® XP Home Edition operating system 日本語版、 Windows® XP Professional operating system 日本語版 (32/64 ビット)	Windows Server 2008	Windows Server® 2008 Standard 日本語版 (32/64 ビット)、 Windows Server® 2008 R2 Standard 日本語版
Windows Server 2003	Windows Server® 2003, Standard Edition operating system 日本語版 (32/64 ビット)、 Windows Server® 2003 R2, Standard Edition 日本語版 (32/64 ビット)	Windows 7	Windows® 7 Home Premium (32/64 ビット)、 Windows® 7 Professional (32/64 ビット)、 Windows® 7 Enterprise (32/64 ビット)、 Windows® 7 Ultimate (32/64 ビット)
Windows Vista	Windows Vista® Home Basic operating system 日本語版 (32/64 ビット)、 Windows Vista® Home Premium operating system 日本語版 (32/64 ビット)、 Windows Vista® Business operating system 日本語版 (32/64 ビット)、 Windows Vista® Enterprise operating system 日本語版 (32/64 ビット)、 Windows Vista® Ultimate operating system 日本語版 (32/64 ビット)	Windows Server 2012	Windows Server® 2012 Standard 日本語版 (64 ビット)
		Windows Server 2012 R2	Windows Server® 2012 R2 Standard 日本語版 (64 ビット)
		Windows 8	Windows® 8 operating system 日本語版 (32/64 ビット)、 Windows® 8 Pro operating system 日本語版 (32/64 ビット)、 Windows® 8 Enterprise operating system 日本語版 (32/64 ビット)

Windows 8.1 Windows® 8.1 operating system 日本語版 (32/64 ビット)、
Windows® 8.1 Pro operating system 日本語版 (32/64 ビット)、
Windows® 8.1 Enterprise operating system 日本語版 (32/64 ビット)

上記すべてのオペレーティングシステムを区別しないで使用する場合は、Windows と表記しています。

■ 本書をお読みになる前に

安全にお使いいただくために

添付の安全上のご注意には、本製品を安全に正しくお使いいただくための重要な情報が記載されています。本製品をお使いになる前に安全上のご注意を必ずお読みになり、理解されたうえで本製品をお使いください。

本書で使用している記号について

本書では、警告表示とは別に、説明中に以下の記号を使用しています。



特に注意が必要な事項が書かれています。必ずお読みください。



操作に関するワンポイントアドバイスが書かれています。



本書に記載されている画面について







画面は、改善のため予告なく変更することがあります。

表示された画面が、本書に記載されている画面と異なる場合は、対象ソフトウェアの取扱説明書を参考にして、実際の画面に従って操作してください。

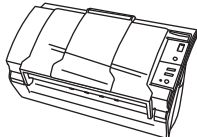
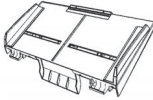
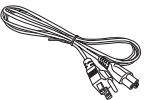
第1章 お使いになる前に

1.1 本体と付属品を確認します

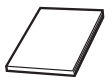
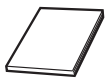
梱包箱を開けたら、次の梱包品がすべてそろっていることを確認してください。
本製品に添付されている Setup DVD-ROM/CD-ROM は再発行いたしませんので、大切に保管してください。
万一、足りないものや不良品がありましたら、販売店または株式会社 P F U イメージング サービス&サポートセンター（14 ページ）まで連絡してください。
なお、本体と付属品はていねいに取り扱ってください。

	スキャナ本体 (x1)
	ADF 給紙シュート (x1)
	AC ケーブル (梱包内容は国やモデルによって異なります。)
	AC アダプタ (x1)
	USB ケーブル (x1)
	Setup DVD-ROM (x1)
	2D Barcode for PaperStream Setup CD-ROM (x1)
	スタートアップガイド (x1)
	安全上のご注意 (x1)
	保証書 (x1)

第2章 スキャナを設置します

2.1 スキャナを設置します

1. スキャナを設置場所に置きます。

スキャナの外形寸法、および設置するために必要なスペースについては、「fi-5530C2 オペレーターガイド」の「第7章 スキャナの仕様」を参照してください。

2. ADF 給紙シュートを取り付けます。

ADF 給紙シュートをスキャナ背面にある穴に ADF 給紙シュートのツメが入るように差し込みます。サイドガイドのある面が上になるように取り付けます。

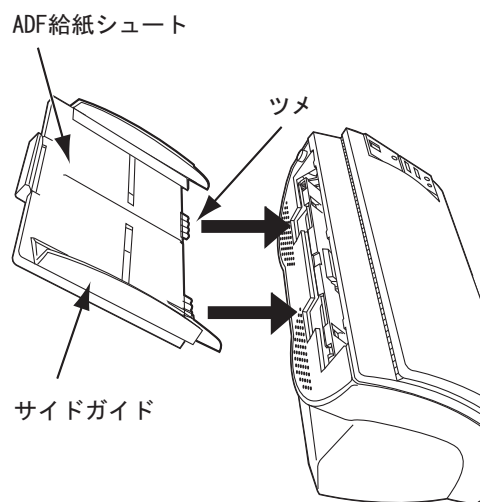

3. AC アダプターを接続します。

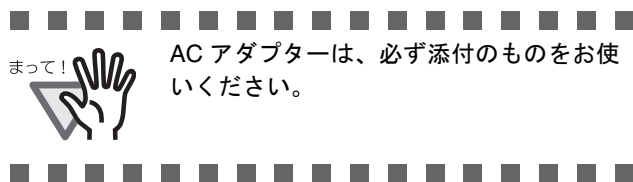

AC アダプターは、必ず添付のものをお使いください。

1) AC アダプターと電源ケーブルを接続します。

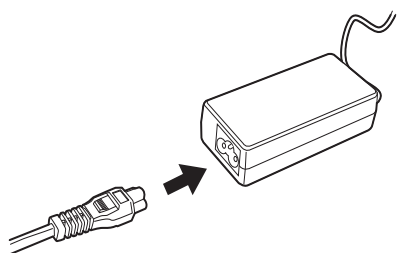

2) AC アダプターのコネクターを、スキャナ本体の AC アダプター用コネクターに接続します。

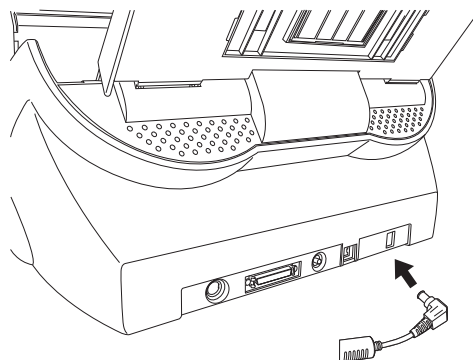

3) 電源ケーブルを電源コンセントに接続します。



電源コンセントに接続する時、スキャナの操作パネルのファンクションナンバーディスプレイおよびLEDが一瞬点灯しますが、初期診断によるものであり、故障ではありません。

2.2 スキャナとパソコンを接続します

USB ケーブル、または SCSI ケーブルのいずれかを接続してください。



本装置では、Ultra SCSI および USB2.0/1.1 の2つのインターフェースが装備されています。SCSI/USB インターフェースは2つ同時に使用することはできません。どちらか一方のみ接続してください。

■ USB ケーブルで接続する場合

1. USB ケーブルを USB インターフェースコネクタに接続します。

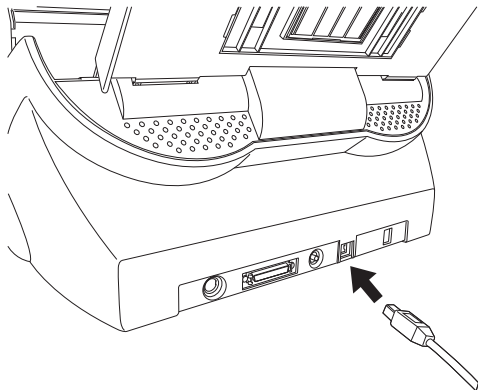

2. もう一方の端をパソコンに接続します。



- USB ケーブルは、同梱の USB ケーブルをお使いください。
- USB ハブに接続する場合、必ずパソコンに一番近い USB ハブ（1 段目）に接続してください。2 段目以降の USB ハブに接続した場合、動作しないことがあります。
- USB 2.0 で接続する場合、USB ポートおよび、ハブが USB 2.0 に対応している必要があります。また、USB 1.1 で接続すると、読み取り速度が遅くなる場合があります。

■ SCSI ケーブル接続する場合

SCSI インターフェースでお使いの場合、SCSI ケーブル、および SCSI カードは、市販のものを別途購入していただく必要があります。

• SCSI ケーブル

スキャナ側は、50 ピンハーフピッチタイプのもので、パソコン側はお使いの SCSI カードのコネクター形状に合わせたものにしてください。

• SCSI カード

以下のホームページのサポート情報に記載してある推奨 SCSI カードを使用してください。

<http://imagescanner.fujitsu.com/jp/>



- 必ず SCSI ケーブルを接続してから、スキャナとパソコンの電源を投入してください。
- スキャナが SCSI 機器の最終端になるように接続してください。

1. SCSI ケーブルを SCSI インターフェースコネクタに接続し、固定します。

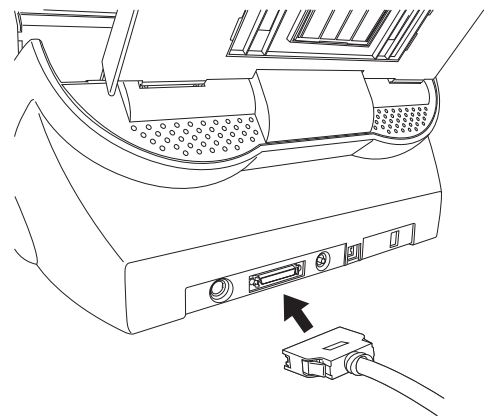

2. もう一方の端をパソコンに接続します。



本スキャナをパソコンに接続する際は SCSI コネクターのピンを傷めないよう注意してください。



ヒント

SCSI ID は工場出荷時に No.5 に設定されています。他の装置が同じ ID の時は、本装置の ID を変更するか他の装置の ID を変更してください。変更のしかたについては、「SCSI ID の設定」(6 ページ) を参照してください。

■ SCSI ID の設定

SCSI ID は工場出荷時に No.5 に設定されています。

1. 電源が入っていたら、電源ボタンを 2 秒以上押し続けて電源を切断します。
2. 装置背面部にある SCSI ID スイッチを回転させ、SCSI ID を設定します。

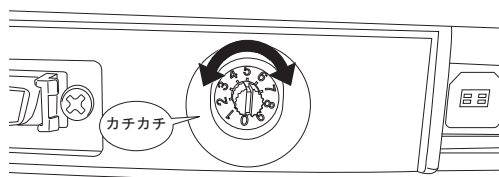

ID No.	内容
0 ~ 7	設定可能
8, 9	8, 9 に設定した場合は、工場出荷時の設定 (SCSI ID=5) になります。

3. 電源ボタンを押して、スキャナの電源を投入します。

電源が投入されると、手順 2 で設定した SCSI ID が有効となります。

2.3 ソフトウェアをインストールします

■ 添付ソフトウェアの概要

本製品には、次のソフトウェアが添付されています。

- PaperStream IP (TWAIN) ドライバ

TWAIN 規格に準拠したスキャナドライバです。TWAIN 規格に準拠したアプリケーションからスキャナを操作する場合に使用します。

- PaperStream IP (ISIS) ドライバ

ISIS 規格に準拠したスキャナドライバです。ISIS 規格に準拠したアプリケーションからスキャナを操作する場合に使用します。

- 2D Barcode for PaperStream

2次元コードを認識できるオプションです。PaperStream IP (TWAIN) ドライバ / PaperStream IP (ISIS) ドライバ / PaperStream Capture で使用できます。インストールについては、2D Barcode for PaperStream Setup CD-ROM 内の readme を参照してください。

- Software Operation Panel

読み取り時の動作や消耗品の管理などの設定ができます。スキャナドライバと同時にインストールされます。

- Error Recovery Guide

エラーが発生した場合に、スキャナの状態と対処方法を表示します。スキャナドライバと同時にインストールされます。

- PaperStream Capture

PaperStream IP (TWAIN) ドライバ / PaperStream IP (ISIS) ドライバに対応した画像読み取り用アプリケーションです。スキャナの読み取り処理の設定をドキュメントタイプに定義し、業務内容に応じた読み取り処理を実行できます。

- ScanSnap Manager for fi Series

ScanSnap Manager for fi Series 専用のドライバ設定で画像を読み取るアプリケーションです。読み取るためには PaperStream IP (TWAIN) ドライバが必要です。ワンタッチでスキャナから原稿を画像として読み取りできます。ダウンロードページよりダウンロードしインストールします。

- Scan to Microsoft SharePoint

ScanSnap Manager for fi Series から簡単に SharePoint サイトにファイルをアップロードできるアプリケーションです。ScanSnap Manager for fi Series から読み取る場合に使用できます。ダウンロードページよりダウンロードしインストールします。

- ABBYY FineReader for ScanSnap™

読み取った画像を Microsoft® Office Word / Microsoft® Word や Microsoft® Office Excel® / Microsoft® Excel® などのアプリケーションのファイルに変換するためのアプリケーションです。ScanSnap Manager for fi Series から読み取る場合に使用できます。ダウンロードページよりダウンロードしインストールします。

- マニュアル

安全上のご注意、スタートアップガイド、オペレーターガイドがインストールされます。

- Scanner Central Admin Agent

スキャナのファームウェアの一括アップデートや、複数台のスキャナの集中管理・監視ができます。スキャナ稼働状況の監視や、スキャナ情報の確認が可能となります。運用形態ごとに必要となるアプリケーションが異なります。詳細は、Scanner Central Admin ユーザーズガイドを参照してください。

- fi Series Online Update

fi シリーズに関連するソフトウェアの最新のアップデートプログラムを確認し、アップデートするアプリケーションです。

- その他（旧来）のソフトウェア

従来のソフトウェアも添付されています。

- TWAIN ドライバ

TWAIN 規格に準拠したスキャナドライバです。

TWAIN 規格に準拠したアプリケーションからスキャナを操作する場合に使用します。

- ISIS ドライバ

ISIS 規格に準拠したスキャナドライバです。

ISIS 規格に準拠したアプリケーションからスキャナを操作する場合に使用します。

- 画像処理ソフトウェアオプション /

Image Processing Software Option（体験版）

スキャナで読み取った画像に高度な 2 値化画像処理を行うためのソフトウェアオプションです。

- ScandAll PRO

TWAIN/ISIS 両規格に対応した画像読み取り用アプリケーションです。スキャナの読み取り処理の設定をバッチプロファイルに定義し、ワンタッチで業務内容に応じた読み取り処理を実行できます。

ダウンロードページよりダウンロードしインストールします。

■ 添付ソフトウェアをインストールします

添付の「Setup DVD-ROM」からソフトウェアをインストールする手順について説明します。

添付ソフトウェアのインストール方法には、1 回の操作で、スキャナを使用するために必要なソフトウェアがすべてインストールされる「おすすめインストール」と、必要なソフトウェアを選択してインストールする「カスタムインストール」があります。



旧バージョンのソフトウェアがすでにインストールされている場合は、アンインストールしてください。各ソフトウェアのアンインストール手順については、「[2.5 ソフトウェアのアンインストール](#)（11 ページ）を参照してください。



おすすめインストール

「おすすめインストール」では、次のソフトウェアがインストールされます。

- PaperStream IP（TWAIN）ドライバ
 - Software Operation Panel
 - Error Recovery Guide
 - PaperStream Capture
 - マニュアル
 - Scanner Central Admin Agent
 - fi Series Online Update
1. コンピュータの電源を投入して、コンピュータの管理者権限を持つユーザーで、Windows にログオンします。
 2. Setup DVD-ROM を DVD ドライブにセットします。
⇒ 「fi シリーズ セットアップ」画面が表示されます。



「fi シリーズ セットアップ」画面が表示されない場合は、「エクスプローラ」または「コンピュータ」から、Setup DVD-ROM 内の「Setup.exe」をダブルクリックしてください。



3. 使用するスキャナの機種名をクリックします。
4. [おすすめインストール] ボタンをクリックします。

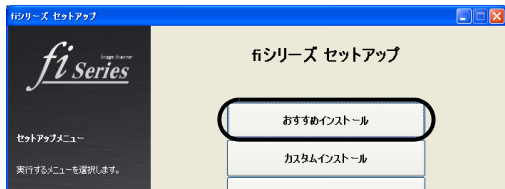

5. 表示される画面の指示に従ってインストールします。

カスタムインストール

1. 「おすすめインストール」(8 ページ) と同様に手順 1 ~ 3 の操作を行います。
2. [カスタムインストール] ボタンをクリックします。

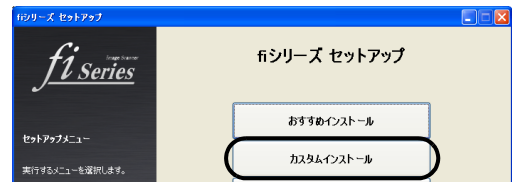

3. インストールするソフトウェアのチェックボックスをチェックし、[次へ] ボタンをクリックします。
4. 表示される画面の指示に従ってインストールします。

2.4 スキャナドライバの動作確認

PaperStream Capture と PaperStream IP (TWAIN) を使用して、原稿が正しく読み取られることを確認する手順について説明します。

■ スキャナドライバの動作確認

1. スキャナに原稿をセットします。

原稿のセット方法については、「fi-5530C2 オペレーターガイド」の「1.2 章 原稿をセットして読み取ります」を参照してください。

2. PaperStream Capture を起動します。

- Windows XP/Windows Vista/Windows Server 2008/Windows 7 の場合
[スタート] メニュー → [すべてのプログラム] → [PaperStream Capture] → [PaperStream Capture] をクリックします。
- Windows Server 2012/Windows 8 の場合
スタート画面を右クリックし、アプリバーの [すべてのアプリ] → [PaperStream Capture] の [PaperStream Capture] をクリックします。
- Windows Server 2012 R2/Windows 8.1 の場合
スタート画面左下にある [↓] → [PaperStream Capture] の [PaperStream Capture] をクリックします。
[↓] はマウスを動かすと表示されます。

3. メニュー領域の [スキャン] ボタンをクリックします。

4. 事前に用意された、3 種類のドキュメントプロファイルのどれかをクリックします。

ここでは、例としてドキュメントプロファイル [Black and White] をクリックします。

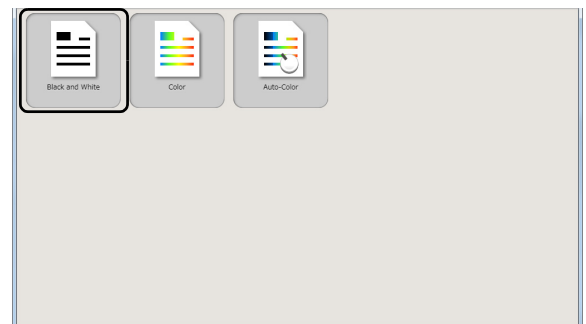

⇒ 原稿が読み取られ、画像が表示されます。



その他の読み取り方法については Setup DVD-ROM で提供されている「fi-5530C2 オペレーターガイド」を参照してください。

2.5 ソフトウェアのアンインストール

添付ソフトウェアのアンインストール方法を以下に説明します。

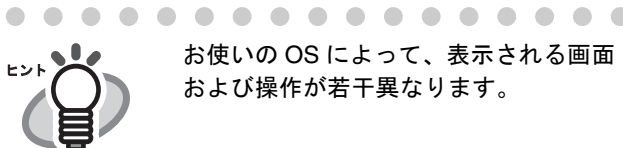

お使いの OS によって、表示される画面および操作が若干異なります。

1. パソコンを起動します。

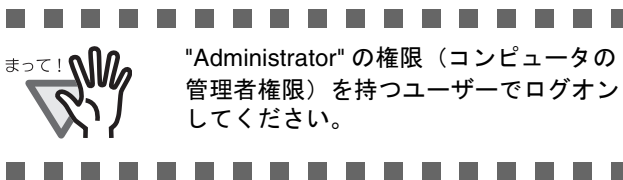

"Administrator" の権限（コンピュータの管理者権限）を持つユーザーでログオンしてください。

2. 動作しているアプリケーションをすべて終了させます。

3. [スタート] メニューから、[コントロールパネル] - [プログラムの追加と削除] を選択します。

⇒「プログラムの追加と削除」の画面が表示され、インストールされているアプリケーションの一覧が表示されます。

4. 削除するアプリケーションを選択します。

- PaperStream IP (TWAIN) ドライバを削除する場合
「**PaperStream IP (TWAIN)**」を選択してください。
- PaperStream IP (ISIS) ドライバを削除する場合
「**PaperStream IP (ISIS) Bundle**」を選択してください。
- 2D Barcode for PaperStream を削除する場合
「**2D Barcode for PaperStream**」を選択してください。

- PaperStream Capture を削除する場合
「**PaperStream Capture**」を選択してください。
- ScanSnap Manager for fi Series を削除する場合
「**ScanSnap Manager for fi Series**」を選択してください。
- マニュアルを削除する場合
「**fi Series manuals for fi-5530C2**」を選択してください。
- TWAIN ドライバを削除する場合
「**Scanner Utility for Microsoft Windows**」を選択してください。
- ScandAll PRO を削除する場合
「**Fujitsu ScandAll PRO**」を選択してください。
- Scan to Microsoft SharePoint を削除する場合
「**Scan to Microsoft SharePoint**」を選択してください。
- ABBYY FineReader for ScanSnap™ を削除する場合
「**ABBYY FineReader for ScanSnap(TM)**」を選択してください。
- ISIS ドライバを削除する場合
「**ISIS Driver Bundle Installer for fi Series Scanners**」を選択してください。
- Error Recovery Guide を削除する場合
「**Error Recovery Guide**」を選択してください。
- Software Operation Panel を削除する場合
「**Software Operation Panel**」を選択してください。
- Scanner Central Admin Agent を削除する場合
「**Scanner Central Admin Agent**」を選択してください。

- ・ fi Series Online Update を削除する場合
「fi Series Online Update」を選択してください。



画像処理ソフトウェアオプション /
Image Processing Software Option (体
験版) のアンインストールについては、
「画像処理ソフトウェアオプションユー
ザーズガイド」を参照してください。

5. [変更と削除] または [削除] ボタンをクリック
します。
6. アンインストールの確認画面が表示される場合
は、[OK] または [はい] ボタンをクリックし
ます。

⇒ アンインストールが実行されます。



ご使用のオペレーティングシステム
(OS) によっては、画面表示が多少異な
る場合があります。各 OS の表示に従っ
てください。

例 : Windows Vista の場合

- 「プログラムの追加と削除」 → 「プロ
グラムのアンインストールまたは変
更」
- [変更と削除] ボタン → [アンインス
トールと変更] ボタン

修理・お問い合わせについて

当社では、お客様に安心して富士通イメージスキャナ fi シリーズをお使いいただけるよう、万全のサポート体制を整えています。
購入時にご加入頂く契約サービスと、必要な時にその都度ご利用いただけるスポットサービスにより、お客様を強力にバックアップいたします。

■ 契約サービス

契約サービスには、以下の2種類のサービスメニューがあります。

○ 定額訪問修理サービス

機器の故障発生には、直ちにサービスマンが伺い、迅速で確実な修理作業を行います。
メーカー直接保守による高度な技術と迅速な保守対応を行います。
全国サービスネットによる迅速な保守対応を行います。

○ 定額定期保守サービス

お客様に安心して機器を使用して頂くために、年一回サービスマンが点検作業に伺います。
機器の故障発生時は上記と同等なサービス対応を行います。
機器点検により品質の維持と障害を未然に防止します。

オプション装着時は、スキャナ本体価格と搭載オプション製品の合計金額となります。消耗品はお客様の費用負担となります。

■ スポットサービス

スポットサービスには、以下の2種類のサービスがあります。

○ センドバック修理サービス

修理窓口まで機器を持ち込んで頂き修理を行います。

SENDバック修理サービス	持込基本料 + 部品費 * 送料：発送元負担
引き取り修理サービス（付加）	指定日に修理機を引き取ります。
代替機サービス（付加）*1 *2	修理中に代替機を貸出します。 （引取りと併用）

*1 代替機については、同一機種ではなく、同等機能をもつ機種になることがあります。

*2 代替機サービスは、引き取りサービスとの併用でのみご利用できます。代替機サービスのみのご利用はできません。ご了承下さい。

キャンセル料	持ち込み診断後、交換部品が高価なため修理をキャンセルする場合などにかかります。
--------	---

○ オンサイト修理サービス

機器の故障発生時にご連絡頂き、その後、サービスマンが直接修理に伺います。

オンサイト修理サービス	訪問基本料金（作業時間＝1時間まで）＋部品費＋オプション料金＋加算料金（技術料金。その他加算料金）
-------------	---

スポットサービスの場合の故障・修理、および各種お問い合わせ	
受付窓口	株式会社 P F U イメージング サービス&サポートセンター
E-mail	scanners@pfu.fujitsu.com
電話	050-3786-0811 <ul style="list-style-type: none"> ・上記の電話番号は、050 IP 電話サービスを利用しております。050 IP 電話については弊社のサポートホームページをご覧ください。 上記の電話番号がご利用いただけない場合は、NTT 東日本または NTT 西日本の一般加入電話からおかけいただくか、045-523-1995 にお問い合わせください。 ・電話番号をお間違えにならないようお願いいたします。 ・トーン信号が出ない電話機でおかけの場合は、そのまましばらくお待ちください。オペレーターが応答します。 お問い合わせの内容・発信者番号は、対応状況の確認と対応品質向上のため、録音・記録をさせていただいております。
受付時間	9:00 ～ 17:00 (土・日・祝日・年末年始・当社休業日を除く)
ホームページ	http://imagescanner.fujitsu.com/jp/support/

なお、本サービス内容は、予告なく変更される場合があります。

詳細につきましては、当社ホームページでご確認いただくか、または P F U イメージング サービス&サポートセンターまでお問い合わせください。

上記窓口では、ABBYY FineReader for ScanSnap™ に関するお問い合わせにはお答えできません。ABBYY FineReader for ScanSnap™ に関するお問い合わせについては、次を参照してください。

ABBYY FineReader for ScanSnap™ ユーザーズガイド (*1) の「技術サポート」の「ABBYY 支店」*1) 「スタート」メニュー→「すべてのプログラム」→「ABBYY FineReader for ScanSnap(TM)」→「ユーザーズガイド」をクリックすると表示されます。

なお、ABBYY FineReader for ScanSnap™ のバージョンによってメニューが異なります。

■ 消耗品の購入先

パッドユニットなどの消耗品のご購入については、本装置を購入された販社 / 販売店、または株式会社 PFU PFU ダイレクトにお問い合わせください。

株式会社 PFU PFU ダイレクト

お問い合わせ先

E-mail : shop@pfu.fujitsu.com

電話 : 0120-14-4541

お問い合わせ内容の正確な把握ならびに当社における対応内容の管理のため、お問い合わせ内容を録音させていただきます場合があります。

ホームページ : <http://www.pfu.fujitsu.com/direct/>

受付時間 : 9:00 ~ 12:00、13:00 ~ 17:00 (土・日・祝日・年末年始・当社休業日を除く)

- ・本製品の修理はお客様自身では行わないでください。
- ・本製品の保証条件については製品に同梱の当社の保証書の規定をご覧ください。
保証書には所定事項をご記入の上大切に保管願います。
- ・本製品の修理部品の最低供給期間は製品の製造打ち切り後 5 年間です。